

Riello Net Power 600-2000

Užívateľská príručka

Ďakujeme, že ste si vybrali náš výrobok.

Dôležité bezpečnostné pokyny

Toto zariadenie môže inštalovať len osoba ktorá si tento manuál pozorne preštuduje a postupuje podľa pokynov v ňom.

Táto príručka obsahuje podrobné pokyny na použitie a inštaláciu UPS.

Táto príručka by mala byť v blízkosti UPS, je potrebné ju prečítať pred inštaláciou a slúži ako užívateľský manuál pri používaní.

© Žiadna časť tejto príručky nesmie byť reprodukováná, ani čiastočne, bez povolenia výrobcu. Na účely zlepšenia si Výrobca vyhradzuje právo zmeniť technické údaje kedykoľvek a bez predchádzajúceho upozornenia.

Upozornenie

Prečítajte si pozorne nasledujúce inštrukcie a uschovajte tento návod dostupný pre užívateľov.

Sieťová napájacia zásuvka ktorá sa používa pre napájanie UPS musí mať uzemnenie.

Potenciálne nebezpečné elektrické napätie je generované vo vnútri tohto prístroja, aj keď je UPS vypnutá. Všetky opravy musia byť vykonávané autorizovaným personálom.

Napätie môže byť prítomné na výstupných zásuvkách UPS, aj keď UPS nie je pripojená k elektrickej sieti.

V prípade výpadku siete napájania (núdzová prevádzka UPS), neodpájajte napájací kábel k UPS, aby uzemnenie bolo ďalej pripojené k záťaži.

Zabráňte vniknutiu kvapalín a / alebo iných cudzích telies do UPS.

Vzhľadom k tomu že, sieťový napájací kábel funguje ako separačné zariadenie, musia byť všetky zásuvky aj pripojenie do UPS ľahko prístupné, pre ľahké odpojenie.

V nebezpečných podmienkach odpojte UPS od zdroja energie, (či už zo siete alebo batérie), odpojte napájací kábel zo zásuvky alebo zo zadnej časti jednotky UPS a vypnutie UPS pomocou STAND-BY/ON spínača (6).

Nebezpečenstvo úrazu elektrickým prúdom. Vzhľadom k tomu že, vnútorné komponenty sú pripojené k batérii, zostanú pri vypnutí pod napätím a preto je nebezpečenstvo úrazu elektrickým prúdom aj po vypojení UPS z elektrickej siete. Odpojte batérie a zaistite neprítomnosť elektrického napätia pred vykonaním akejkoľvek opravy alebo údržby.

UPS generuje uzemňovací prúd. Uistite sa, že súčet uzemňovacieho prúdu UPS a zaťaženia je menší ako 3,5 mA.

Vymenené batérie by mali byť považované za toxický odpad a podľa toho je potrebné s nimi zaobchádzať.

Nevhadzujte batérie do ohňa.

Nepokúšajte sa otvoriť batérie, nevyžadujú žiadnu údržbu. Elektrolyt v batérii je nebezpečný a ak sa dostane do kontaktu s kožou alebo očami, môže byť toxický.

Batéria má vysoký skratový prúd a môže spôsobiť úraz elektrickým prúdom.

Je potrebné dodržať bezpečnostné opatrenia a opatrnosť pri manipulácii s batériami:

- Nenosiť hodinky, prstene, náhrdelníky alebo iné kovové materiály
- Používajte iba nástroje s izolovanou rukoväťou
- Používajte UPS iba podľa pokynov uvedených v tejto užívateľskej príručke.

Ochrana životného prostredia

Pri vývoji svojich produktov spoločnosť Riello venuje značné prostriedky na analýzu dopadov na životné prostredie. Všetky výrobky sledujú ciele stanovené v politike životného prostredia systému riadenia vyvinutého firmou v súlade s platnými právnymi predpismi. Vo výrobkoch nie sú použité žiadne nebezpečné materiály, ako je CFC, HCFC alebo azbest. Pre obalový materiál sú uprednostňované recyklovateľné materiály. Pre likvidáciu je odporúčané oddeliť časti podľa typu materiálu a likvidovať v súlade s odporúčaniami a platnými predpismi danej krajiny.

Popis UPS

Predná a zadná časť

1. Hlavný vypínač STAND-BY/ON
2. LED zelená: UPS pracuje z elektrickej siete
3. LED červená: rôzne upozorňovanie (pozri Alarmy a Signalizácie)
4. IEC hlavná vstupná zásuvka
5. Vstupná ochrana zariadenia
6. Back-up zásuvky (IEC typ)
7. USB port
8. RS232 sériový port (iba pri modeloch 1000VA, 1500va a 2000VA)

Inštalácia

Otvorenie balenia a overenie jeho obsahu

Vyberte UPS z obalu a skontrolujte, či nie je žiadne viditeľné poškodenie spôsobené počas prepravy. Ak je zaznamenané poškodenie UPS, vráťte výrobok, kde bol zakúpený.

Balenie obsahuje

- UPS
- Návod na použitie
- Záručný list
- 2 x IEC 10A káble (iba pri IEC verziách)

Umiestnenie

Postupujte podľa pokynov pre správnu inštaláciu a umiestnenie UPS:

- UPS musí byť umiestnená na vodorovnej ploche.
- UPS nesmie byť vystavená priamemu slnečnému žiareniu.
- Zabezpečiť, aby bola teplota v rozmedzí od 0 °C do 40 °C, pre optimálny výkon maximálna teplota 25 °C.
- Vlhkosť vzduchu nižšia ako 90%.
- Vyvarujte sa prašných prostredí.
- Umiestnite UPS najmenej 5cm od steny, aby bolo zabezpečené primerané vetranie.
- Uistite sa, že UPS alebo iný ťažký objekt nie je položený na napájacom kábli.
- Uistite sa, že káble záťaže pripojenej k UPS nie sú dlhšie ako 10m.

Skladovanie

UPS musí byť plne nabitá, ak je potrebné ju skladovať po dlhšiu dobu. Úplné vybitie a nabíjací cyklus by sa mali vykonávať najmenej každých 6 mesiacov, aby sa udržali batérie v dobrom stave.

Prevádzka

Pripojenie k sieti dobíjanie batérie.

Uistite sa, že sieťový napájací zdroj pre použitie s týmto UPS je chránený poistkou 10A.

- Pripojte UPS k sieti pomocou napájacieho kábla IEC (4).
- UPS dobíja batériu zakaždým, keď je pripojený k elektrickej sieti (aj v prípade keď je vypnutý). Odporúča sa, aby UPS bolo pripojené k sieti po dobu 6-8 hodín pred pripojením záťaže.

Pripojenie záťaže

Po načítaní UPS, môže pripojená záťaž (napr.: počítač, monitor, atď) pripojená na výstupné zásuvky, podľa nasledujúcich inštrukcií:

- Back-up zásuvky (6): Tieto zásuvky sú napájané len ak je UPS zapnuté. V prípade zlyhania napájania zo siete, back-up zásuvky sú napájané z batérie.

Pozn.: Neodporúča sa zapojiť súčasne laserové tlačiarne, alebo iné laserové zariadenia do týchto back-up zásuviek, spolu s ostatnými zariadeniami. Majú nepomerne väčší odber v zapnutom stave, ako v pokoji, čím môžu spôsobiť preťaženie a tým vypnúť ostatné pripojené zariadenia.

Zapnutie / Vypnutie

Stlačte hlavný vypínač STAND-BY/ON pre zapnutie UPS. Pre vypnutie znova stlačte STAND-BY/ON a tým vypnete UPS zo siete.

Spustenie na batérie (studený štart)

Ak nieje dostupné sieťové napájanie, po spustení UPS pomocou vypínača STAND-BY/ON, bude spustený UPS z batérie ako zdroj energie.

UPOZORNENIE: pri spustení na batériu, je výstupný kmitočet nastavený na 50Hz.

USB port

Pomocou USB kábla je možné UPS pripojiť k počítaču pre monitorovanie a odstavenie operácií. Softvér a užívateľský manuál k nemu je možné stiahnuť z www.riello-ups.com.

Sériový port RS232 (len pre verzie 1200-1600VA)

Sériové rozhranie RS232 umožňuje pripojenie UPS a PC (COM rozhranie) pomocou Pin-to-pin sériového kábla o maximálnej dĺžke 3 metre, pre rovnaké funkcie monitorovania a vypnutia ako port USB.

Alarmy a signalizácia

Popis	Poloha prepínača (6)	LED signalizácia			Ďalšia signalizácia
		Zelená LED	Žltá LED	Červená LED	
Stand-by	STAND-BY			Bliká	
Prevádzka na napájanie zo siete	ON	Svieti			
Prevádzka na batérie	ON		Bliká		Pomalý akustický signál
Blízke vybitie batérie	ON		Bliká		Prerušovaný akustický signál
Preťaženie	ON			Bliká	Prerušovaný akustický signál
Porucha batérie	ON	Svieti		Svieti	Prerušovaný akustický signál (10 sekúnd)
Alarm alebo porucha (iné ako preťaženie)	ON			Svieti	Trvalý akustický signál

Riešenie problémov

Problém	Možná príčina	Postup
Nie je možné zapnúť UPS	UPS je vypnutá	Skontrolujte, či STAND-BY/ON spínač je v pozícii ON
	Tepelná ochrana bola spustená a vypla UPS	Odpojte menej dôležité zariadenia od UPS. Obnovte ochranu (5) stlačením tlačidla. Po vynulovaní spínača pripojte zariadenia k UPS, v prípade že tepelná ochrana znova vypne UPS niektoré zariadenie spôsobuje preťaženie
UPS pracuje na batérie aj keď napájacie napätie je k dispozícii	Tepelná ochrana bola spustená a vypla UPS	Odpojte nepodstatné vybavenie od jednotky UPS. Obnoviť ochranu (5) stlačením tlačidla
	Sieťové napájanie nedodáva elektrickú energiu do UPS	Pripojte UPS k inej zásuvke, prípadne skontrolujte Vašu elektrickú sieť odborným elektrikárom
V prípade výpadku elektrickej siete, nepracuje UPS na batérie	Batéria UPS nie je dostatočne nabitá, napr. z dôvodu krátkeho času na nabitie od posledného výpadku siete	Počkajte kým sa dostatočne nabije batéria, plné nabitie trvá približne 8 hodín. Batéria sa nabíja vždy keď je UPS napojené do funkčnej elektrickej siete
	Je potrebné vymeniť batériu	Vymeňte batériu
LED signalizácia (3) blinká	UPS je preťažený	Odpojte záťaž od zálohovaných zásuviek (6), menej dôležité záťaže zapojte do iných zásuviek
LED signalizácia (3) sa rozsvieti a zaznie akustický signál.	UPS má poruchu	Odpojte zariadenia od UPS, vypnite UPS a odpojte UPS od siete, znova pripojte do siete, pripojte aj zariadenia a zapnite UPS. V prípade že znova LED signalizácia svieti kontaktujte autorizované servisné stredisko
Svieti chybová signalizácia batérie	Porucha batérie	Vymeňte batériu
UPS nekomunikuje s PC	Softvér hlási stratu komunikácie s UPS	Skontrolujte či je riadne pripojený kábel USB, skontrolujte či je vybraný komunikačný port USB v softvéri
	Softvér nie je nainštalovaný	Nainštalujte špecifický softvér riadne na Vaše PC. Nainštalujte správnu verziu softvéru pre Váš operačný systém

Technické údaje

Model		600V	800VA	1000VA	1500VA	2000VA
Vstupné	Napätie	230V +20% / -25%				
	Frekvencia	50 alebo 60 Hz + / -5% (automatická voľba)				
Výstupné	Napätie (z batérie)	230Vac + / -10% (upravený sínus)				
	Frekvencia (z batérie)	50 alebo 60 Hz + /-1Hz (automatická voľba)				
	Časový interval	2-6 ms štandard				
	Menovitý výkon VA	600	800	1000	1500	2000
	Menovitý výkon W	360	480	600	900	1200
Ochranné zariadenia a filtre	Ochrana proti preťaženiu a skratu	Ochrana vstupu proti preťaženiu				
		Ochrana výstupu s automatickým vypnutím po 5 minútach sa zaťažením > 110% a okamžité vypnutie pri záťaži > 120% alebo pri skrate				
		Od batérie automatické vypnutie po 5 sekundách pri zaťažení > 110% a okamžité vypnutie pri záťaži > 120% alebo pri skrate				
Batérie	Typ	Uzavreté olovené batérie, bezúdržbové				
	Typická doba nabíjania	6-8 hodín				
	Ochrana	Ochrana proti hlbokému vybitiu, indikátor výmeny batérie				
Prostredie	Prevádzkové podmienky	Max. nadmorská výška 6000 m, vlhkosť 0-90% nekondenzujúca, teplota 0-40 ° C				
Ostatné	Hlučnosť	<40 dB (pri 1 m od zdroja)				
	Napájací prúd	<1 mA				

NPW 600 - 800

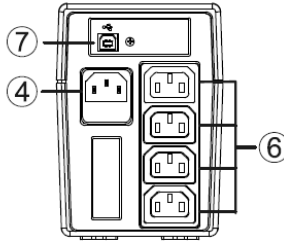

NPW 600S - 800S

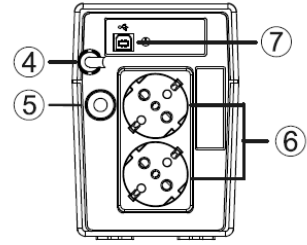

NPW 1000

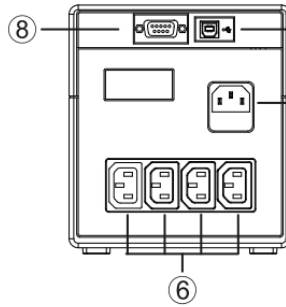

NPW 1000S

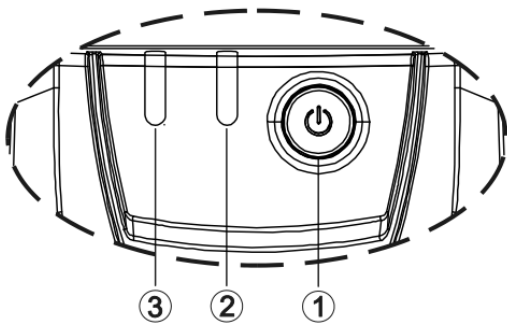
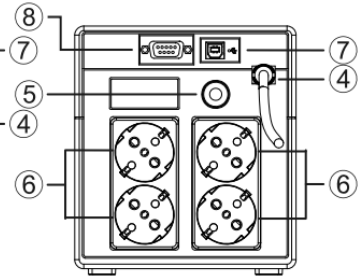

NPW 1500 - 2000

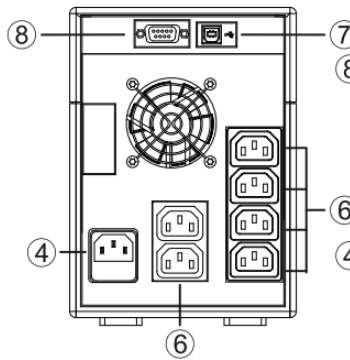

NPW 1500S - 2000S

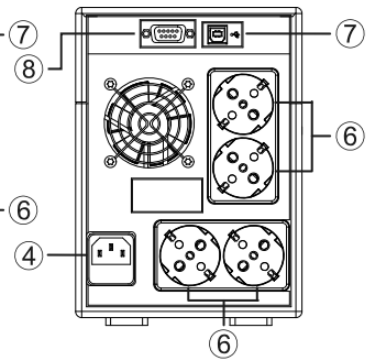

RPS SPA
 Viale Europa, 7
 37045 LEGNAGO (VR)
 Tel. +39 0442 635811 - Fax +39 0442 629098
 www.riello-ups.com - riello@riello-ups.com

UNPW150001C